

Опросный лист на козловой ручной кран

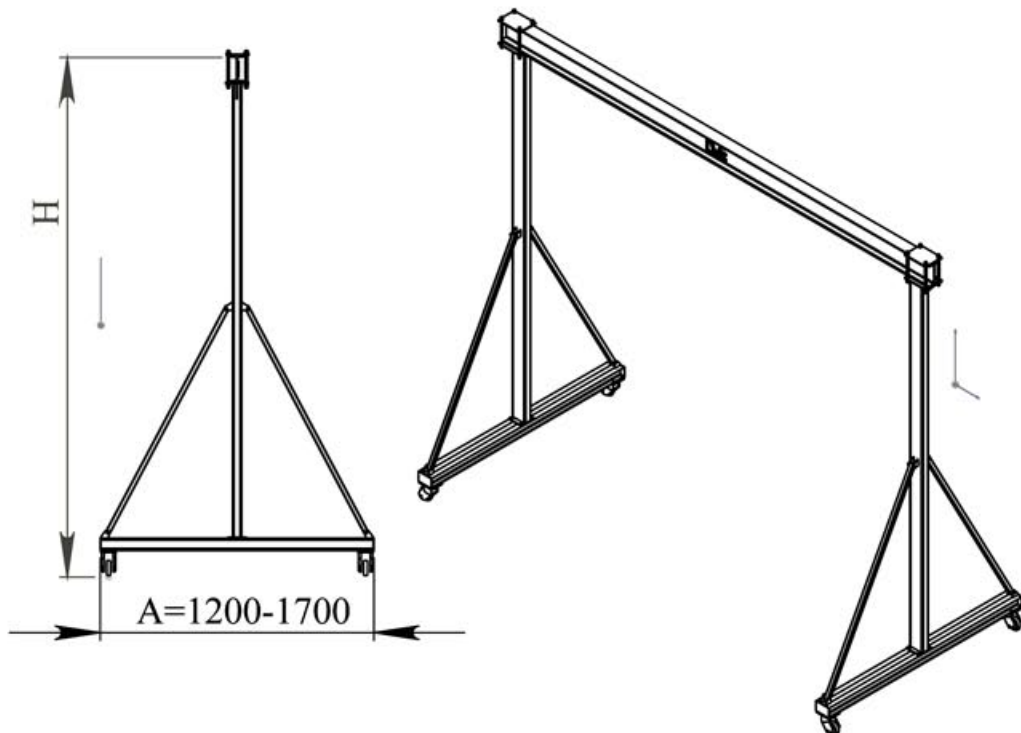
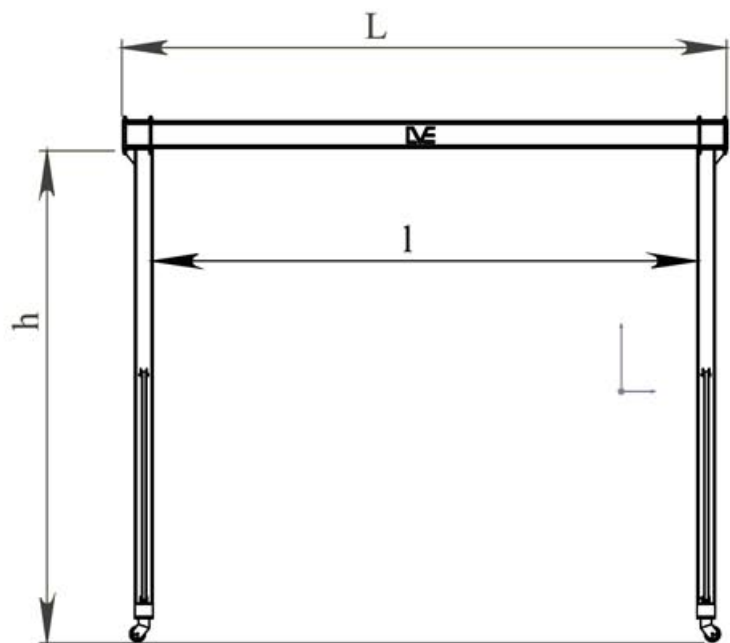

Грузоподъемность	
Общая высота H	
Рабочая высота h	
Общая ширина L	
Рабочая ширина l	
Колеса не поворотные	
поворотные	
с тормозом	
Дополнения	
Доставку производит	

Адрес: 192029, Санкт-Петербург
 Общественный пер. 5
 Телефон: (812)915-69-57; 925-33-70

Должность _____

Ф.И.О. _____

Заказчик: _____

Адрес _____

Телефон: _____

Представитель заказчика: _____

Должность _____

Ф.И.О. _____

М.П.

М.П.